

QUICKSILVER MODELLOVERSICHT 2023



2023

Open – aXess



QUICKSILVER®

Innhold

Introduksjon	4
Smart Edition	5
805 Open	8
675 Open	14
605 Open	20
555 Open	26
505 Open	32
525 aXess	40
475 aXess	46
Spesifikasjoner	52



**Tell øyeblikkene.
Livet skjer nå**



QUICKSILVER-SERIEN HAR ALLTID KOMBINERT STIL OG MORO MED FUNKSJONALITET OG SIKKERHET PÅ EN GOD MÅTE

Vannet venter

Båtene fra Quicksilver vekker eventyrlysten og har en enestående, markant design. Bruk hele dagen på å utforskning sammen med familie og venner – det er bare fantasien som setter grenser.

Sett kursen dit du føler deg hjemme. På styreposisjonen får du alle de tekniske løsningene du trenger, uten for mye å holde styr på. Unn deg selv og dem du er glad i, en cockpit med komforten i høysetet og et skrog som er designet av erfarne marineingeniører.

Med en ny 2023-modell fra Quicksilver er det bare å hoppe i det. Quicksilver-modellene leveres av Brunswick Group.

SMART EDITION DEN ENKLESTE VEIEN TIL UTSTYRET DU TRENGER

Folk er forskjellige

Så hvorfor skal alle båter være likt utstyrt? Vi har laget båtene våre for optimalt bruk, men vi vet at alle har sine egne preferanser. Derfor introduserer vi Smart Edition. Smart Edition gir deg det du trenger: utstyret som er mest etterspurt av kundene våre. Du kan være sikker på at du får de alternativene du ønsker deg. Du vil også spare en god del iforhold til å bestille utstyret separat.

Og best av alt – Smart Edition har kort leveringstid. Det er ikke umulig at din lokale forhandler har en båt med Smart Edition klar for levering. Du kan være på vannet før du vet ordet av det.



Velkommen til Open-serie

Slipp unna hverdagen og nyt hvert øyeblikk. Oppdag kjærligheten til båtlivet i Quicksilver Open-serien med båter for maksimal moro. Båtene passer perfekt til samvær med familie og venner, utforskning, vannsport og raske småturer. Open-serien gir deg nok av krefter til å gjøre akkurat det du vil, med full utsikt fra den midtstilte styrestasjonen.

La tankene fly mens du slapper av på solsengen foran eller tar deg en liten matbit på vannet. Beveg deg fra cockpiten til baugen uten hindringer. Det høye fribordet gjør det trygt for alle. På modeller med kabin under dekk kan du skifte til badetøy uten at noen ser deg.





Total lengde
7,30 m



Maks bredde
2,55 m



Drivstofftank
280 l



Maks motoreffekt
(Hk/kW)
300/221



CE konstruksjonskategori
C9

805 Open

SLIPP UNNA HVERDAGEN

Få mest mulig ut av båtlivet om bord i splitter nye Quicksilver 805 Open. Her ligger alt til rette for fine stunder, enten du trives best på ferskvann eller til sjøs. De fleksible sitteplassene, det høye fribordet og klassens bredeste kabin sørger for at du får med deg opptil ni personer på komfortable turer langs kysten. De praktiske løsningene gjør hver eneste tur til et eventyr. Velg selv om du vil ha plass til sosialt samvær, et utgangspunkt for utforskning og moro eller en perfekt fiskeplass. En esingelmotor på opptil 300 hk gir deg timevis med komfortabelt båtliv, og du kan la bekymringene bli igjen på land.



SIKKERHET

Beveg deg trygt fra baug til akter på GatorStep dørkebelegg med et godt grep rundt rekkverket. Den dype cockpiten passer perfekt for familier. Her har alle det trygt og godt uansett alder. Du kommer deg enkelt ut i vannet eller på land via portene på styrbord og babord side av hekken.

DESIGN

Lange linjer gir 805 OPEN en atletisk silhuett, og utseendet holder hva det lover. Båten passer perfekt til lange dager på vannet enten du sitter i baugen, i cockpiten eller ved den doble styreposisjonen bak den høye vindskjermen. Den gjennomtenkte utformingen gir plass til komfortabelt ekstrautstyr som enkeltkøye med flyttbart sjøvannstolett og et gjesteområde.

KOMFORT

Finn yndlingsplassen din på dekk. Gå rundt midtkonsollen på begge sider fra baug til akter, og slå deg ned på de luksuriøse doble kapteinstolene med vippeputer, den nedfellbare cockpitbenken eller fordekket som kan gjøres om til solseng med ryggputer. Når det er på tide med litt mat, er byssa med ferskvannskran et perfekt ekstrautstyr.

VFLEKSIBILITET

Ta familien med på en morsom tur etter en lang arbeidsdag, og gjør båten raskt og greit om til en fullt utstyrt fiskebåt for en lørdagstur med venner. Cockpitsetene kan bli til en solseng på bare noen sekunder, og hvis du vil sitte i skyggen eller ta deg en liten lur, kan du trekke deg tilbake til kabinen. Enten du vil utforske holmer og skjær, oppleve byene langs kysten eller fange fersk middag, er 805 OPEN et perfekt valg.



Skann QR koden for å gå til
konfiguratoren vår på nett

Modellegenskaper

1. Romslig styreposisjon, kan fås med 12" skjerm
2. To alternativer for gjesteområder
3. Fleksibelt baugområde
4. Tilgjengelig fiskepakke med T-top
5. Dyp, konfigurert cockpit
6. Midtkonsoll med stilig vindskjerm







Length Overall
6,66 m



Beam Overall
2,55 m



Drivstofftank
200 l



Maks motoreffekt
(HK/kW)
225/165



CE konstruksjonskategori
C8

675 Open

EN KOMPLETT BÅT

675 Open byr på et oppsiktsvekkende dynamisk, moderne og sporty design. Ombord kan det være åtte personer. Med den største motoren, en kraftig Mercury utenbordsmotor på 225 hestekrefter, får du helt klart en kjapp og problemfri båttur når du har det travelt. Velg Smart Edition for å få en pakkeløsning med mye utstyr – du får det rimeligere enn om du bestiller utstyret separat.



SIKKERHET

På vannet garanterer en kraftig Mercury-motor trygge og smidige kjøreegenskaper. Beveg deg trygt rundt i båten med et høyt fribord og egne gangpassasjer. En svingbar seterygg gir tilgang til store badeplattformer med integrert badestige. Her er det like enkelt å komme seg opp av vannet som å hoppe uti.

KOMFORT

De svingbare, polstrede setene leveres med nye sokler i glassfiber, noe som gir mer komfort. Styreposisjonen har integrerte koppholdere, et oppbevaringsrom og plass til montering av en 7" GPS/kartplotter. Den svingbare seteryggen gir enkel tilgang til badeplattformene, og i baugen er det en integrert anker-/lineboks med elektrisk vinsj som tilvalg.

FLEKSIBILITET

675 Open er bygget med tanke på populære utendørsaktiviteter som cruising, lett fiske og vannski. Den romslige baugen kan også gjøres om til soldekk og spiseområde. Et bord til fire og integrerte koppholdere følger med. Det svingbare førersetet og passasjerasetet gjør at alle kan slappe av sammen i cockpitområdet. En kompakt kabin gir ly og passer perfekt til en liten lur.

OPPBEVARING

675 Open har oppbevaringsrom under setene i baugen. Det er også et eget oppbevaringsrom for vannskistangen, akterlanteren og utvidelsene for solsenen. Personlige eiendeler og andre små gjenstander får plass i oppbevaringsrommet under akterbenken. Og selvsagt er det en helintegrert boks til anker og line.



Skann QR koden for å gå til
konfiguratoren vår på nett

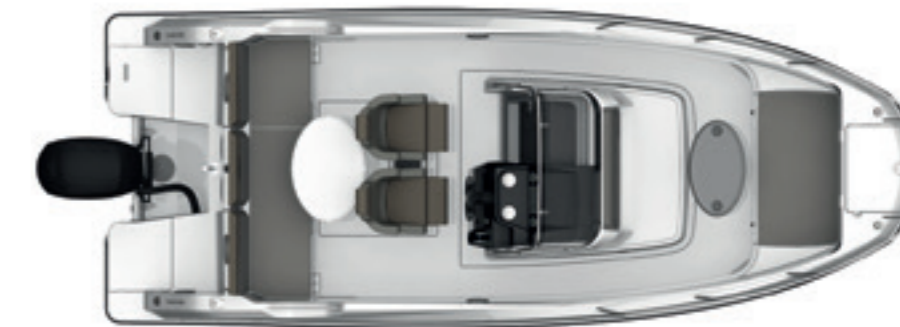
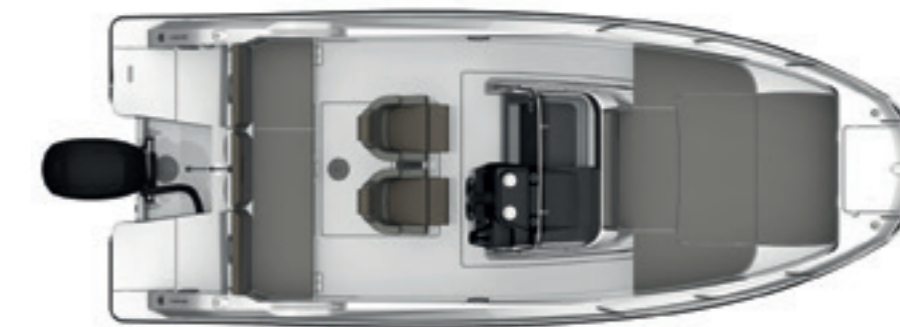

Modellegenskaper

1. Enkel og grei omgjøring av baugen fra spisegruppe til solseng
2. Elegant og ergonomisk førerposisjon med dashboard i to farger som har koppholdere, oppbevaringsrom og plass for montasje av en 7" kartplotter
3. Svingbart fører- og passasjerseate for komfortable måltider og sosialt samvær
4. Soveplass i kabinen til én person
5. Enkel og uhindret tilgang til badeplattformen med bakseterygg som kan vippes
6. Godkjent for motor med opptil 225 hk







Total lengde
5,95 m



Maks bredde
2,40 m



Drivstofftank
160 l



Maks motoreffekt
(Hk/kW)
150/110



CE konstruksjonskategori
C7

605 Open

FULLPAKKET MED MORO

605 Open ble utviklet for at du som båtbruker kan kose deg mest mulig når du er på vannet. Konstruksjonen av båten og detaljene ble uttenkt med henblikk på optimal komfort, best mulig funksjonalitet og god ergonomi for alle ombord enten dere vil fiske eller slappe av. Båten har plass til syv personer og den takler med glans en Mercury utenbordsmotor med opp til 150 hestekrefter. Turen kan gjerne være kjapp, og den er alltid trygg



SIKKERHET

Høyt fribord og gode gangpassasjer sørger for høy sikkerhet om bord, også for barn og eldre. Og vil du ta en svømmetur, gir en svingbar seterygg enkel tilgang til de store badeplattformene. Der finner du også en integrert badestige. Om du vil hoppe rett uti eller ta det litt mer gradvis, er opp til deg.

KOMFORT

I cockpit er det en svingbar seterygg som gir enkel og grei tilgang til badeplattformene. De to dreibare setene gjør at føreren og sidepassasjerer kan snu seg og bli med i samtalen. Med cockpitdusjen som leveres som tilvalg, blir du ren og pen etter svømmeturen. Føreren kan glede seg over at styreposisjonen i to farger har integrerte koppholdere, et oppbevaringsrom og plass til montering av en 7" GPS/kartplotter.

FLEKSIBILITET

Den romslige sitteplassen i baugen kan gjøres om til en ekstra stor solseng på noen sekunder. Når du er ferdig med å ligge i solen, forvandler et utendørsbord baugen til en stilig spiseplass for opptil fire voksne. Ved akter er cockpitområdet perfekt for sosialt samvær takket være det dreibare fører- og passasjerstet. De som liker vannsport, kommer til å elske vannskistangen.

OPPBEVARING

605 Open har nok av oppbevaringsplass. I baugen får utendørsbordet og putene plass i oppbevaringsrommet i konsollen. Et trinn i laminert teak i konsollen gir enkel tilgang til det nedre oppbevaringsområdet. Annet tilbehør som vannskistangen, akterlanteren og utvidelsene for solsengen har også et eget oppbevaringsrom.



Skann QR koden for å gå til
konfiguratoren vår på nett

Modellegenskaper

1. Fleksibelt område i baugen som kan brukes som spise- eller solplass
2. Høyt fribord gjør at voksne og barn føler seg trygge ombord. Enkelt å bevege seg i båten
3. Stor badeplattform som gjør det enkelt å komme seg ned og opp av vannet
4. Elegant og ergonomisk førerposisjon med dashbord i to farger som har koppholdere, oppbevaringsrom og plass for montasje av en 7" kartplotter
5. Allsidig baugområde som har mulighet for å omgjøres til en utvidet solseng
6. Vendbare bøtteseter på fører- og passasjersiden med justering og vippeputer







Total lengde
5,47 m



Maks bredde
2,29 m



Drivstofftank
110 l



Maks motoreffekt
(HK/kW)
115/84,6



CE konstruksjonskategori
C6

555 Open

EN VINNER PÅ VANNET

555 Open er en perfekt båt til hyggelige turer med familie og venner og opplevelsesrike fisketurer. Seks personer kan være ombord, og på hekken kan båten ha en Mercury utenbordsmotor med opptil 115 hestekrefter. Båtens elegante design og gode plass byr på muligheter for alle – ta med hele familien på tur. Opplev sikkerhetsdetaljene, utstyret og komforten. Velger du Smart Edition får du utstyret du ønsker deg som en rimelig pakkeløsning



SIKKERHET

Sikkerhet begynner med smidig manøvrering. Med en Mercury utenbords singelmotor (opptil 115 hk), er 555 Open klar for oppgaven. En lett tonet vindskjerm gir klar sikt forut. Det er trygt og enkelt å komme seg om bord i båten og ut i vannet med inngang i baugen og store badeplattformer bak.

KOMFORT

Komfortable polstrede og dreibare seter for fører og sidepassasjer gjør 555 Open til et hyggelig sted å være. Styreposisjonen i to farger har koppholdere, et oppbevaringsrom og plass til montering av en 7" GPS/kartplotter. En fotstøtte setter prikken over i-en. Ved akter gir et vippe sete ekstra god plass i cockpiten og gjør at motoren kan vippes helt opp.

FLEKSIBILITET

555 Open er allsidig fra baug til akter. Solsengen i baugen kan i en håndvending gjøres om til en spiseplass med utebord. Og når du har slått av motoren, er det bare å snu det dreibare førerasetet og bli med i samtalen. Eller du kan montere vannskistangen og la moroa begynne.

OPPBEVARING

Det er et eget oppbevaringsrom for vannskistangen, lanternen og utvidelsene for solsenen. Personlige eiendeler kan oppbevares trygt under setene. I baugen er oppbevaringsrommet i konsollen også tilgjengelig når solsenen er slått ut. Oppbevaringsrommet har fin finish på innsiden og beskytter utendørsbordet og putene mot dårlig vær.

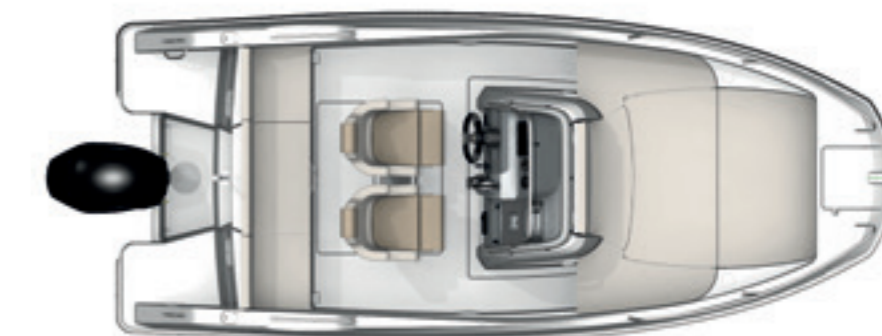
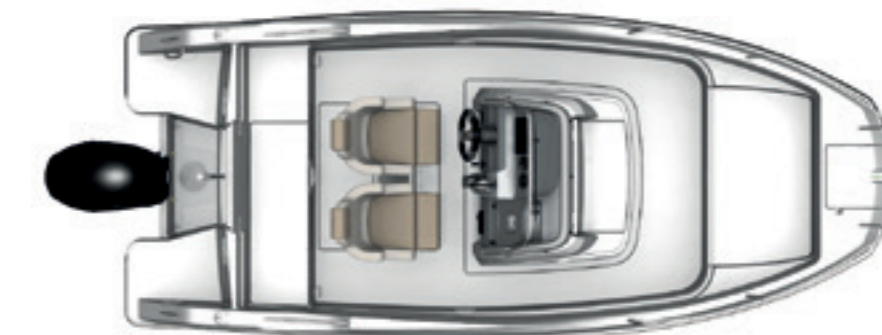

Skann QR koden for å gå til
konfiguratoren vår på nett

Modellegenskaper

1. Fleksibelt område i baugen som kan brukes som spise- eller solplass
2. Allsidig baugområde som har mulighet for å omgjøres til en utvidet solseng
3. Elegant og ergonomisk førerposisjon med dashboard i to farger som har koppholdere, oppbevaringsrom og plass for montasje av en 7" kartplotter
4. Høyt fribord gjør at voksne og barn føler seg trygge ombord. Enkelt å bevege seg i båten
5. Allsidig baugområde som har mulighet for å omgjøres til en utvidet solseng
6. Permanent tilgang til konsollen selv om solsenget er satt opp







Total lengde
5,03 m



Maks bredde
2,12 m



Drivstofftank
90 l



Maks motoreffekt
(HK/kW)
100/73,6



CE konstruksjonskategori
C5

505 Open

EN GOD GRUNN TIL Å VÅKNE TIDLIG

Med 505 Open vil du ønske å være på sjøen hver dag, enten det er for å fiske, slappe av eller litt av begge deler. Båten ser sportslig ut på vannet og virker romslig når du kommer ombord. Dra på tur med fem personer og gled deg over kombinasjonen av plass, praktiske løsninger, komfort og ergonomi. 505 Open leveres som Smart Edition – da får du med det mest populære utstyret og sparer penger



SIKKERHET

505 Open drives av en Mercury utenbords singelmotor med opptil 100 hk. Med andre ord er trygg og smidig kjøring en selvfølge. Det høye fribordet og de gode gangpassasjene bidrar til at alle føler seg trygge om bord, uansett alder. Tilgang fra baugen og de doble badeplattformene oppmuntrer til aktivitet, og den lett tonede vindskjermen gir føreren bedre sikt.

KOMFORT

Ved akter gir et vippesete ekstra god plass i cockpiten samtidig som det lar deg vippe motoren helt opp. Den stilige styreposisjonen er behagelig enten du sitter eller står, med integrerte koppholdere, et oppbevaringsrom og plass til en 7-tommers skjerm. Og det er fri tilgang til konsollen selv om solsengen er slått ut.

FLEKSIBILITET

Alle områder i 505 Open har flere funksjoner. Sitteområdet i baugen kan gjøres om fra en standardsolseng til en utvidet solseng på bare noen sekunder. Når det er på tide med middag, er det like enkelt å sette opp bordet. I cockpiten kan vipperyggen flyttes forover slik at fører og passasjerer kan sitte vendt mot hverandre.

OPPBEVARING

I baugen er det et oppbevaringsrom med fin finish på innsiden. Det beskytter utendørsbordet og putene mot dårlig vær. Oppbevaringsrommet er tilgjengelig hele tiden – også når den utvidede solsengen er slått ut. Under setene er det plass til mindre gjenstander. 505 Open har dessuten et eget oppbevaringsrom for vannskistangen, lanternen og utvidelsene for solsengen.

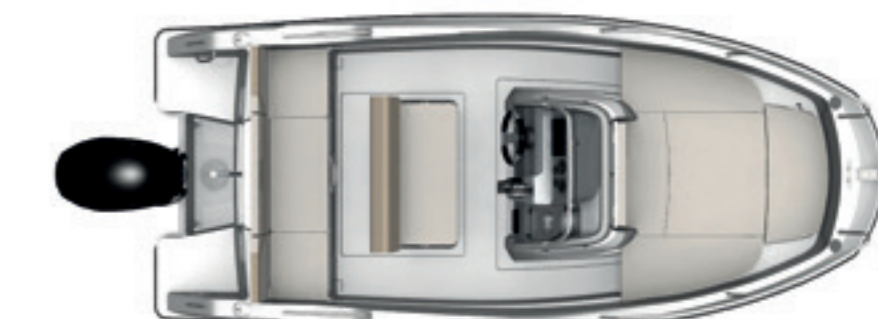
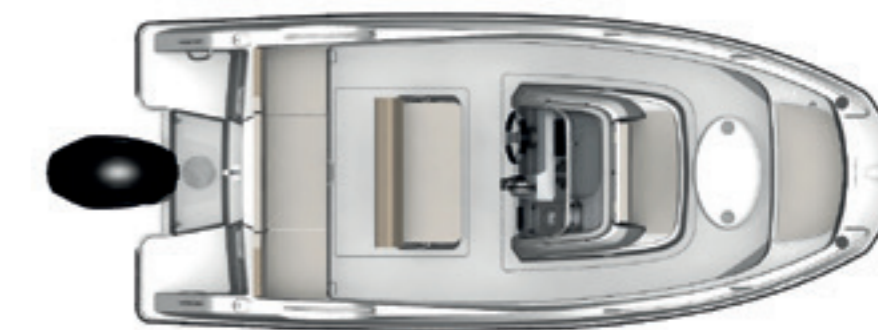

Skann QR koden for å gå til
konfiguratoren vår på nett

Modellegenskaper

1. Sitteplass ved førerplassen som har vipperygg
2. Fleksibelt område i baugen som kan brukes som spise- eller solplass
3. Høyt fribord gjør at voksne og barn føler seg trygge ombord. Enkelt å bevege seg i båten
4. Eget stuverom i konsollen med fin finish med plass til puter og cockpitbord
5. Elegant og ergonomisk førerposisjon med dashboard i to farger som har koppholdere, oppbevaringsrom og plass for montasje av en 7" kartplotter
6. Doble, integrerte badeplattformer





Velkommen til aXess-serie

Sett kursen mot åpent hav, og dra dit du vil. Gjenoppdag en mer leken side av deg selv med den morsomme Quicksilver aXess-serien. Her er idealet en verden uten grenser, uansett hva slags vannsport du liker. Gi vannskientusiaster en fantastisk opplevelse på innsjøen, eller finkjem kysten etter det perfekte stedet å slå seg ned på for ettermiddagen.

Kjenn vinden i ansiktet på sitteplassene i baugen, eller ha en god samtale i den enestående U-formede cockpiten. Tilbehøret kan tilpasses slik at du får alt du vil ha, og ikke noe mer. Det betyr at du får mye for pengene i aXess.

QUICKSILVER





Total lengde
5,35 m



Maks bredde
2,29 m



Drivstofftank
68 l



Maks motoreffekt
(HK/kW)
115/84,6



CE konstruksjonskategori
C6

525 aXess

HVOR ALLSIDIGHET OG VERDI KRYSSER HVERANDRE

Nyt den friske brisen med venner og familie rundt omkring. Kjør slalåm over din favorittinnsjø eller elv med imponerende ytelse og uanstrengt håndtering i 525 aXess. Enten du sleper wakeboards eller tar en titt fra havn til havn, er 525 aXess den perfekte størrelsen for amatører og nybegynnere med fantastisk verdi i standardfunksjoner.



SIKKERHET

Kom trygt frem uansett vannforhold. aXess-seriens sportslige M-skrog får deg opp i plan raskere. Dessuten gjør det båten enkel og grei å få opp på tilhengeren. Etter at du har tatt deg en svømmetur, kommer du deg lett opp på dekk igjen ved hjelp av plattformen ved siden av motoren. Og dekket er trygt å krysse takket være det slitesterke GatorStep-belegget. Kom deg ut på vannet med brannslukningsapparat, fortøyningspakke og 12 V signalhorn som standardutstyr.

KOMFORT

Quicksilver 525 aXess er bare 5,25 meter lang, men er komfortabel nok til en hel dag på vannet. Det bredeste punktet i båten er plassert langt fremme, noe som gir god plass å sitte på. Både kaptein og førstestyrermann kan sitte beskyttet bak den store vindskjermen som leveres som standard. Hvis de vil ha litt ekstra beskyttelse, kan de slå opp biminien. I 525 aXess kan du få med deg dem du er glad i. Her er det plass til opptil seks personer.

ALLSIDIGHET

525 aXess er liten nok til å være smidig og stor nok til å trekke voksne på vannski. Med andre ord er den perfekt for dem som liker allsidig båtliv. Den gode plassen på dekk gjør at det ikke er noe problem å hale i land en real fiskefangst. Kjør trygt med speedometer, turteller, trimmåler og drivstoffmåler samt Simrad GO7 og hydraulisk styring som tilvalg.

LAGRING

Oppbevar utstyret tørt og trygt i de mange oppbevaringsrommene. Du og passasjerene trenger ikke være redde for å snuble når klær og tau kan oppbevares i rom under alle setene. Det er til og med plass til en liten kjølebag, og båten har et eget sted til fortøyningspakken. Når du kaster anker, holder baugrullen linen på plass.



Skann QR koden for å gå til
konfiguratoren vår på nett



Modellegenskaper

1. Førsteklasses komfort med solseng i baugen, bimini og dørkbelegg i cockpiten som standard
2. Bakovervendte seter og ryggputer med gulv. Flere motorkonfigurasjoner fra 60 til 115 hk
3. Funksjonell førerplass med hydraulisk styring og SmartCraft-instrumentering, 7" kartplotter, lydanlegg og 12 V strømuttak
4. U-formet sittegruppe i cockpiten, perfekt for sosialt samvær
5. Dypt oppbevaringsrom under setene
6. M-skrog som gjør båten mer stabil og gir mer forutsigbare kjøreegenskaper







Total lengde
4,62 m



Maks bredde
2,01 m



Drivstofftank
45 l



Maks motoreffekt
(HK/kW)
60/44,1



CE konstruksjonskategori
C5

475 aXess

MYE MORO I EN KOMPAKT PAKKE

Cruise din favorittvannvei eller få familien i gang i vannsport. Den helt nye Quicksilver 475 aXess er et fartøy som er lite i størrelse, men som samtidig får frem massive smil. Føl luften i ansiktet ditt med denne båten med åpen cockpit som er godt utstyrt for de som begynner med båt, og 475 aXess tilbyr enda mer verdi med populært tilgjengelig ekstrautstyr



SIKKERHET

475 aXess er åpen og luftig, mens det høye fribordet sørger for at alle holder seg trygt om bord. Svømmere og vannsportentusiaster kommer seg enkelt og greit om bord via badeplattformen. M-skroget får båten til å ligge stødig i vannet med liten dypgang. Dessuten gjør det at transport på henger går enkelt og greit. GatorStep dørkbelegg gjør det enkelt å gå rundt på dekk, og et bærbart brannslukningsapparat, en fortøyningspakke og et signalhorn sørger for at du er rustet for alle eventualiteter.

KOMFORT

475 aXess har god plass til fem personer. Her må ingen stå igjen på brygga. En vannskistang kan leveres som tilvalg og gjør båtturen ekstra morsom. Vannskientusiaster og tubekjørere har det som fisken i vannet mens alle lytter til yndlingsmusikken sin på det medfølgende stereoanlegget med integrerte høyttalere. Når solen blir litt for varm, gir biminien (standardutstyr) herlig skygge.

ALLSIDIGHET

Denne båten passer godt til både nybegynnere og erfarne båtfolk. Den er komfortabel og praktisk på elver, innsjøer og ved kysten. Styr båten fra førerplassen med panoramautsikt. Mekanisk styring er standardutstyr, mens hydraulisk styring kan fås som tilvalg. Styreposisjonen har speedometer, turteller og trimmåler som standard og lar deg kjøre som en proff. Motoren kan fås med opptil 60 hk.

LAGRING

Dekket er konstruert for at det skal være lett å holde orden i Quicksilver 475 aXess. Her kan hver eneste krik og krok brukes til oppbevaring. Ta med litt piknik i den lille kjølebagen eller et klesskift hvis du vil legge turen innom en havn. Alt får enkelt og greit plass i oppbevaringsrommene under setene. Og når dagen er over, kan du beskytte cockpiten og innsiden av båten med presenningen som kan fås som tilvalg.



Skann QR koden for å gå til
konfiguratoren vår på nett



Modellegenskaper

1. Stor badeplattform som gjør det enkelt å komme seg ned og opp av vannet
2. M-skrog som gjør båten mer stabil og gir mer forutsigbare kjøreegenskaper
3. Enkle, intuitive styreelementer på førerplassen med hydraulisk styring (ekstrautstyr) samt stereoanlegg, 12-voltsuttak og USB-uttak som standard
4. Stor bimini-topp gir eksepsjonell skygge
5. Stor badeplattform som gjør det enkelt å komme seg ned og opp av vannet
6. Integreerte oppbevaringsrom og koppholdere





Spesifikasjoner



	805 Open	675 Open	605 Open	555 Open	505 Open
Total lengde (m)	7,30	6,66	5,95	5,47	5,03
Maksimal totallengde inklusive tilvalg (m)	7,66	7,16	6,46	5,84	5,16
Skroglengde (m)	6,99	6,45	5,75	5,29	4,81
Maks bredde (m)	2,55	2,55	2,40	2,29	2,12
Høyde uten kalesje (m)	2,20	2,10	2,00	1,83	1,77
Tørrvekt (kg)	tbd	1.084	904	722	582
Dybgående (m)	tbd	0,41	0,38	0,36	0,37
Drivstofftank (l)	280	200	160	110	90
CE konstruksjonskategori	C	C	C	C	C
Maks antall personer	9	8	7	6	5
Maks motoreffekt (hk)	300	225	150	115	100
Maks motoreffekt (kW)	221	165	110	84,6	73,6
Vanntank (l)	90	45	45	-	-
Stammelengde utenbordsmotor	XL	XL	XL	L	L
Maksimal belastning (kg)	tbd	910	800	660	570

	805 Open	675 Open	605 Open	555 Open	505 Open	455 Open
Smart Edition	✓	✓	✓	✓	✓	✓
Bimini	-	-	X	X	X	-
Fusion lydanlegg med 2 høyttalere	-	X	X	X	-	-
Puter i baugen	-	X	X	X	X	-
Bord i baugen	-	-	X	X	X	-
Solseng i baug som kan pakkes bort	X	X	X	X	X	-
Puter i cockpit	-	-	-	-	X	-
Oppgradert cockpit-bord	X	X	-	-	-	-
Bord av ekte teak i baugen	X	-	-	-	-	-
Dusj i cockpit	-	X	X	-	-	-
Køyeputer/ilegg & oppbevaringsrom med LED-lys	X	-	-	-	-	-
Vannskistang	-	X	X	X	X	-
Elektrisk ankervinsj forut	X	X	-	-	-	-
Styrbord vippesete	X	-	-	-	-	-
Babord vippesete	X	-	-	-	-	-
Ryggputer i baugen	X	-	-	-	-	-
Fortøyningspakke	X	X	X	-	-	-

Spesifikasjoner

	805 Open	675 Open	605 Open	555 Open	505 Open
Fiskepakke	✓				
Fiskeområde	X	-	-	-	-
Hvitt skrog med egen skrogfolie for fiskeutgaven	X	-	-	-	-
Svart baug og vindskjerm og svarte rekkverk på fribordet	X	-	-	-	-
Spylekran	X	-	-	-	-
Elektronikk pakken 9"	✓				
Simrad GPS/Kartplotter 9" NSS evo3 med HDI-giver	X	-	-	-	-
Fusion lydanlegg med 4 høyttalere	X	-	-	-	-
VesselView digital tilkobling	X	-	-	-	-
Elektronikk pakken 12"	✓				
Simrad GPS/Kartplotter 12" NSS evo3 med HDI-giver	X	-	-	-	-
Fusion lydanlegg med 4 høyttalere	X	-	-	-	-
VesselView digital tilkobling	X	-	-	-	-

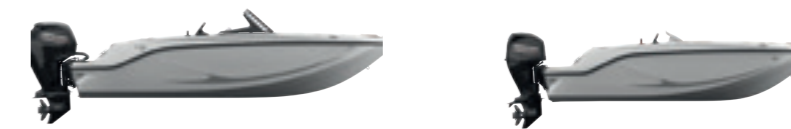

	525 aXess	475 aXess
Total lengde (m)	5,35	4,62
Maksimal total lengde inklusive tilvalg (m)	5,35	4,62
Skroglengde (m)	5,12	4,53
Maks bredde (m)	2,29	2,01
Høyde uten kalesje (m)	1,42	1,17
Tørrvekt (kg)	736	515
Dybgående (m)	0,25	0,26
Drivstofftank (l)	68	45
CE konstruksjonskategori	C	C
Maks antall personer	6	5
Maks motoreffekt (hk)	115	60
Maks motoreffekt (kW)	84,6	44,1
Vanntank (l)	-	-
Stammelengde utenbordsmotor	L	L
Maksimal belastning (kg)	645	535



Mercury Utenbordsmotorer

Velg blant et bredt utvalg robuste og kraftige Mercury utenbordsmotorer. Du får det beste, mest moderne og pålitelige av motorteknologi på markedet. Det er også godt å vite at du har et nettverk av førsteklasses forhandlere i ryggen.

Programmet med garanti i 5 år gjelder for alle kvalifiserte Mercury utenbordsmotorer*. Programmet tilbys nye eiere av Mercury utenbordsmotorer**. Garantien gjelder for Mercury Verado* og FourStroke-motorer anskaffet i Europa, Midtøsten, Afrika og i SUS-området. Fem år med omfattende dekning inkluderer produksjonsfeil på grunn av materialfeil eller arbeid. I tillegg kan garantien overføres dersom motoren er videresolgt innen perioden på 5 år. Garantien gjelder kun til fritidsbruk.

Standard funksjoner

Bimini	STD	STD
Fusion lydanlegg med 2 høyttalere	STD	STD
Puter i baugen	STD	STD
Cockpit-puter	STD	STD
Mulighet for solseng	STD	-
Fortøyningspakke	STD	STD

Kompatible Motorer Mercury

Mercury F40	-	X
Mercury F50	-	X
Mercury F60 / F60 CT	X	X
Mercury F80	X	-
Mercury F100 / F100 CT	X	-
Mercury F115 / F115 CT	X	-



	805 Open	675 Open	605 Open	555 Open	505 Open	455 Open
Mercury F40	-	-	-	-	-	X
Mercury F50	-	-	-	-	X	X
Mercury F60 / F60 CT	-	-	-	-	X	X
Mercury F80	-	-	-	X	X	-
Mercury F100 / F100 CT	-	-	-	X	X	-
Mercury F115 / F115 CT	-	-	X	X	-	-
Mercury F150	-	X	X	-	-	-
Mercury 175 V6	X	X	-	-	-	-
Mercury 200 V6	X	X	-	-	-	-
Mercury 225 V6	X	X	-	-	-	-
Mercury 250 V8 Verado	X	-	-	-	-	-
Mercury 300 V8 Verado	X	-	-	-	-	-

*Betingelser og unntak gjelder. ** Forutsatt at alle utvidede garantibetingelser imøtekommes



2023
Pilothouse



Innhold

Introduksjon	4
Smart Edition.....	5
805 Pilothouse	8
705 Pilothouse	14
625 Pilothouse	20
Spesifikasjoner	26



**Tell øyeblikkene.
Livet skjer nå**



QUICKSILVER-SERIEN HAR ALLTID KOMBINERT STIL OG MORO MED FUNKSJONALITET OG SIKKERHET PÅ EN GOD MÅTE

Vannet venter

Båtene fra Quicksilver vekker eventyrlysten og har en enestående, markant design. Bruk hele dagen på å utforskning sammen med familie og venner – det er bare fantasien som setter grenser.

Sett kursen dit du føler deg hjemme. På styreposisjonen får du alle de tekniske løsningene du trenger, uten for mye å holde styr på. Unn deg selv og dem du er glad i, en cockpit med komforten i høysetet og et skrog som er designet av erfarne marineingeniører.

Med en ny 2023-modell fra Quicksilver er det bare å hoppe i det. Quicksilver-modellene leveres av Brunswick Group.

SMART EDITION DEN ENKLESTE VEIEN TIL UTSTYRET DU TRENGER

Folk er forskjellige

Så hvorfor skal alle båter være likt utstyrt? Vi har laget båtene våre for optimalt bruk, men vi vet at alle har sine egne preferanser. Derfor introduserer vi Smart Edition. Smart Edition gir deg det du trenger: utstyret som er mest etterspurt av kundene våre. Du kan være sikker på at du får de alternativene du ønsker deg. Du vil også spare en god del iforhold til å bestille utstyret separat.

Og best av alt – Smart Edition har kort leveringstid. Det er ikke umulig at din lokale forhandler har en båt med Smart Edition klar for levering. Du kan være på vannet før du vet ordet av det.



Velkommen til Pilothouse-serie

I Quicksilvers Pilothouse-serie finner du båter for sportsfiskere. De har masser av praktisk utstyr. Dessuten er komforten førsteklasses. Kast ut snøret, og legg den ferske fisken på is i store fiskekummer. Båten kan du styre fra cockpiten, så du trenger ikke å forlate vennene. Få mest mulig ut av dagen, finn et sted å ankre opp, og ta en pause på en av de fire soveplassene.

Slapp av i den lyse kabinen med store glassvinduer mens du kjører mellom fiskeplassene. Når fisken ikke biter, er cockpiten et perfekt sted for fiskehistorier og gode måltider. Pilothouse-serien er en velutstyrt båt og et godt sted å være uansett hvorfor du elsker vannet.





805 Pilothouse

NÅR FISKE ER EN LIVSSTIL

Vi har lansert en ny generasjon av Pilothouse-modeller, skreddersydd for skarpe sportsfiskere. Med buet skrog har den et estetisk tiltalende og mer sporty design. 805 Pilothouse har favorittsporten din som hovedfokus, med egenskaper som fokuserer på en opplevelse på vannet uten like. For eksempel har den en oksygenanriket fiskekum som holder agnet ferskt og fangsten enda ferskere. Nå fiskeområdet raskere med Mercurys med Mercurys singel eller dobbel motormontasje på opptil 350hk, og med opptil 9 personer om bord. Explorerutgaven oppgraderer turen din på vannet til en førsteklasses opplevelse, med mer stil og luksuriøse fiskefunksjoner.



Total lengde
7,15 m



Maks bredde
2,89 m



Drivstofftank
350 l



Maks motoreffekt
(Hk/kW)
350/257



CE konstruksjonskategori
C7

SIKKERHET

Plasser føttene godt under fotstøtten og len deg mot det høye fribordet mens du haler inn storfisken. Få større rekkevidde med den store drivstofftanken på 350 l mens du navigerer med Simrad 3G Radar. Simrad RS20 VHF-radioen lar deg kommunisere både med land og andre fartøy.

KOMFORT

Lag et raskt måltid i byssen og slapp av med noe godt i glasset rundt salongbordet. Dobbeltkøyen og det separate toalettrommet gjør det behagelig å trekke seg tilbake for natten. Kos deg på det romslige dekket med en fiskestang i hånda, eller len deg godt tilbake i de integrerte setene når du trenger en pust i bakken.

FISKE

805 Pilothouse er utstyrt for seriøse sportsfiskere. For eksempel sørger fiskekummen med oksygentilførsel i vannet for at anget og fangsten holder seg ferske. Etter en dag med fiske kan du spyle dekket med den integrerte spylekranen og plassere stengene i et eget oppbevaringsrom som holder dem i perfekt stand. Hold båten der fisken biter med to velutstyrte styreposisjoner.

DESIGN

Gå om bord i 805 Pilothouse gjennom den integrerte døren ved styrbord. Kabinen får du tilgang til fra cockpit og fra sidene. Den nyskapende designen blir ekstra stilig med Explorer-pakken (tilvalg). Her får du turkis folie på skroget og svarte detaljer.

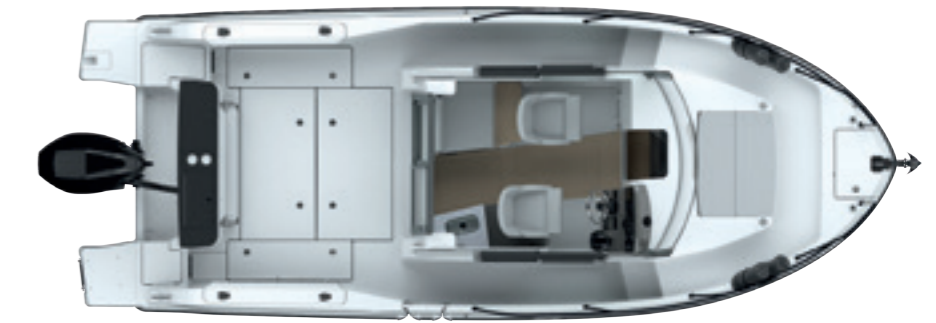
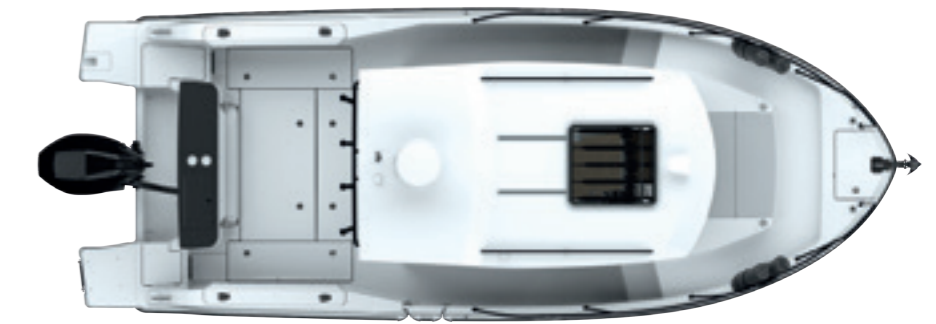

Skann QR koden for å gå til
konfiguratoren vår på nett

Modellegenskaper

1. Klassens beste fiskeutstyr inkludert en stasjon med livewell-system og skjærebrett, en stor fiskekum med oksygentilførsel i vannet, spylekran, stangholdere, fotstøtter på babord og styrbord side
2. Gangpassasje til fordekket på styrbord og babord side. Høye fribord for best mulig sikkerhet
3. Baugpute som kan vippes opp
4. Dobbelkøye i kabinen samt separat sjøvannstolett og vask
5. Enkel eller dobbel motorkonfigurasjon for maksimalt 350 hk. Stor badeplattform
6. Skyvbar takluke i kabinen og fiskestangholdere







Total lengde
6,63 m



Maks bredde
2,54 m



Drivstofftank
200 l



Maks motoreffekt
(Hk/kW)
225/165



CE konstruksjonskategori
C7

705 Pilothouse

FISKEGLEDE PÅ PROFESJONELT NIVÅ

Fisking er mer enn en hobby, det er en livsstil, noe den nye 705 Pilothouse er et tydelig eksempel på. Den har en romslig og praktisk kabin med ergonomisk design og er et perfekt sted å starte fisketuren på. Det slanke, sportslige skroget er utformet for førsteklasses komfort på åpent hav eller lokale innsjøer og har klassens beste utstyr. Styr båten fra kapteinsetet eller den utvendige styringen på dekk, og bruk det elektroniske kvalitetsutstyret til å finne fisk og eller en trygg havn. Motoren kan fås med opptil 225 hk, og det er plass til åtte personer ombord. Her er alt klart for morsomme og sosiale fisketurer.



SIKKERHET

Sveiv inn fangsten på et ryddig dekk der alt utstyret oppbevares trygt i de innebygde oppbevaringsrommene. Rekkverkene og fotstøttene sørger for at du ikke faller over bord. Den dekkmonterte presisjonsstyringen gjør det enkelt å holde båten på fiskeplassen.

KOMFORT

Enten du overnatter med familien eller er på dagstur med venner, får du førsteklasses komfort på turen. Spis sammen rundt cockpit-bordet eller hent noe å drikke i 50 l kjøleskapet før du tar en pause i køyen foran. Og når sjøen blir krapp, sitter kapteinen og førstestyrermannen godt i de komfortable setene.

FISKE

I 705 Pilothouse er neste fiskerekord bare et kast unna. Den store fiskekummen med oksygentilførsel i vannet holder anget og fangsten ferske. Fisken renser du på skjærebrettet med spylesystem. Stangholderne holder stengene trygt på plass mens de er i bruk, og etterpå kan de pakkes bort.

OPPBEVARING

Det romslige skroget og oppbevaringsrommene lar deg holde orden på utstyret og ha alt der du trenger det. Den store oppbevaringsplassen i dørken og oppbevaringsrommene i klassens største cockpit gjør det trygt å gå på dekk.



Skann QR koden for å gå til
konfiguratoren vår på nett

Modellegenskaper

1. Klassens beste fiskeutstyr inkludert en stasjon med livewell-system og skjærebrett, en stor fiskekum med oksygentilførsel i vannet, spylekran, stangholdere, fotstøtter på babord og styrbord side
2. Funksjonell førerplass med hydraulisk styring og SmartCraft-instrumentering, dual 9" kartplotter, lydanlegg og 12 V strømuttak. Stor badeplattform
3. Bysse med vask og kran, i tillegg til kjøleskap, kokeapparat med ett bluss og mikrobølgeovn
4. Frontkabin med køye og sjøtoalett
5. Gangpassasje til fordekket på styrbord og babord side
6. Høye fribord for best mulig sikkerhet







Total lengde
5,82 m



Maks bredde
2,54 m



Drivstofftank
160 l



Maks motoreffekt
(HK/kW)
150/110



CE konstruksjonskategori
C6

625 Pilothouse

NÅR FISKING ER MER ENN EN HOBBY

Tilbring mer tid med snørene i vannet med det helt nye 625 Pilothouse. Omtenksomt designet for å maksimere hver bit av dekksplass sammen med en velutstyrt lukket lugar, er dette en båt som enkelt kan brukes for en rask overnatting. Nå fiskeplassen din raskt med en maksimum 150 hk Mercury påhengsmotor, og velg blant Quicksilver utstyrspakker for de mest populære sikkerhets-, bekvemmelighets- og komfortalternativene for å forbedre hver tur.



SIKKERHET

I 625 Pilothouse holder et høyt fribord og fotstøtter deg på dekk mens du haler inn fisken. Beveg deg fritt fra cockpiten til baugen via gangpassasjen på styrbords side mens du holder deg i de takmonterte rekkverkene. Simrad-elektronikken gjør det enkelt å kaste anker på yndlingsplassen, og de mange innebygde oppbevaringsrommene sørger for et ryddig dekk.

KOMFORT

Kjøleskuffen, masser av sitteplasser både ute og inne og fasiliteter for når naturen krever sitt, gjør at du kan holde deg på vannet hele dagen – og hele natten. Slapp av på dekk med et bord som kan pakkes bort, og hvis været slår om, kan du trekke deg tilbake til de sammenleggbare kabinsetene, eller du kan ta deg lur i kabinen.

FISKE

Kjør rett til fiskeplassen med GPS NSS evo3 (tilvalg) i kabinen og Simrad-elektronikk på den utvendige styringen. Rekkemonterte stangholdere lar deg hvile armene når du ikke har fisk på kroken, og du kan skylle filetene med spylekranen. Du kan også oppbevare fisken i dagevis i de to fiskekummene.

DESIGN

625 Pilothouse er laget for sportsfiskere, og har en iøynefallende kabin, særlig i Explorer-versjon. Fra innsiden av kabinen kan du oppleve 360-graders utsikt gjennom vinduene og skyvedørene i full lengde. Båten er et fristed for familie, venner og sportsfiskere, og du vil elske det smarte utstyret med blant annet badeplattformer, solseil og dieselvarmer.

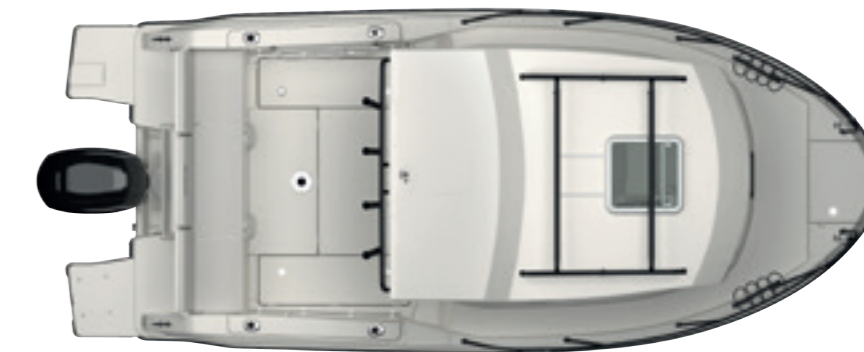

Skann QR koden for å gå til
konfiguratoren vår på nett

Modellegenskaper

1. Romslig fiskecockpit som også fungerer som spiseplass takket være det vipbare setet på babord side
2. Utvendig styring
3. Klassens beste fiskeutstyr inkludert livewell-system, to store fiskekummer, spylekran, stangholdere, fotstøtter på babord og styrbord side og fiskestangholdere
4. Flere motorkonfigurasjoner fra 100 til 150 hk. Stor badeplattform
5. Komfortabel dobbelkøye
6. Funksjonell førerplass med hydraulisk styring og SmartCraft-instrumentering, dual 9" kartplotter, lydanlegg og 12 V strømuttak





Spesifikasjoner



	805 Pilothouse	705 Pilothouse	625 Pilothouse
Total lengde (m)	7,15	6,63	5,82
Maksimal totallengde inklusive tilvalg (m)	7,72	7,17	6,38
Skroglengde (m)	6,99	6,45	5,65
Maks bredde (m)	2,89	2,54	2,54
Høyde uten kalesje (m)	2,80	2,96	2,89
Tørrvekt (kg)	2.434	1.627	1.371
Dybgående (m)	0,60	0,54	0,49
Drivstofftank (l)	350	200	160
CE konstruksjonskategori	C	C	C
Maks antall personer	9	7	6
Maks motoreffekt (hk)	350	225	150
Maks motoreffekt (kW)	257	165	110
Vanntank (l)	80	45	/
Stammelengde utenbordsmotor	1-XXL / 2-XXL	XL	XL
Maksimal belastning (kg)	1.190	820	730

	805 Pilothouse	705 Pilothouse	625 Pilothouse
Smartpakke	✓	✓	✓
Kabin komfortpakke	X	X	X
Cockpit komfortpakke	X	X	X
Fiskepakke	X	X	X
Fortøyningspakke	X	X	X
Cockpit komfortpakke	✓	✓	✓
Babord vippesete	-	-	X
Styrbord vippesete	X	X	-
Akter vippesete	X	X	-
Pute i baugen	-	X	-
Cockpit-bord	X	X	X
Dobbelt vippesete i fiskestasjonen	-	-	X
Akterbenk/puter	-	-	X
LED interiørbelysning	X	-	-
Dusj ute	X	-	-
Utvidet badeplattform	X	X	-
Fortøyningspakke	X	X	-
Fenderklips	-	X	-

Spesifikasjoner

	805 Pilothouse	705 Pilothouse	625 Pilothouse
Kabin komfortpakke	✓	✓	✓
Kjøleskap	X	X	-
Kokeapparat med ett bluss	X*	X*	-
Gardiner	X	X	X
Takluke	X	X	X
Køyeplate med ilegg og pute	X	X	X
Babord vindusvisker	-	X	-
Vinduspyler	X	X	X
Passasjer sete i kabinen	-	X	X
Explorer Pakke	✓	✓	✓
Marineblå/turkisblå med Explorer spesialfolie	X	X	X
Svarte baugrekker med oppbevaring for fendere	X	X	X
Fiskestangholdere og takstativ i svart	X	X	X
Explorer Pakke 2	✓	✓	✓
Svarte baugrekker med oppbevaring for fendere	X	X	X
Fiskestangholdere og takstativ i svart	X	X	X

*Bærbar

	805 Pilothouse	705 Pilothouse	625 Pilothouse
Electronikkpakke	✓	✓	✓
Dobbel Simrad GPS/kartplotter 9" NSS evo3s	X	X	-
Dobbel Simrad GPS/kartplotter 7" NSS evo3s	-	-	X
Fusion lydanlegg med 4 høyttalere	X	X	X
VesselView digital tilkobling	X	X	X
Fiskepakke	✓	✓	✓
Fiskekum med drenering og sirkulasjonspumpe	X	X	-
Fiskestangholdere inne	X	-	-
Fiskestangholdere på hytta	-	X	X
Ekstra fiskestangholdere	X	X	X
Kran med spylefunksjon	X	X	X
Fotrekker (støtte)	X	X	X
Fiskestasjon	-	X	-
Rom til agn	-	X	-

Utenbordsmotorer



Velg blant et bredt utvalg robuste og kraftige Mercury utenbordsmotorer. Du får det beste, mest moderne og pålitelige av motorteknologi på markedet. Det er også godt å vite at du har et nettverk av førsteklasses forhandlere i ryggen.

Programmet med garanti i 5 år gjelder for alle kvalifiserte Mercury utenbordsmotorer*. Programmet tilbys nye eiere av Mercury utenbordsmotorer**. Garantien gjelder for Mercury Verado* og FourStroke-motorer anskaffet i Europa, Midtøsten, Afrika og i SUS-området.

Fem år med omfattende dekning inkluderer produksjonsfeil på grunn av materialfeil eller arbeid. I tillegg kan garantien overføres dersom motoren er videresolgt innen perioden på 5 år. Garantien gjelder kun til fritidsbruk.

	805 Pilothouse	705 Pilothouse	625 Pilothouse
Mercury F100 / F100 CT	-	-	X
Mercury F115 / F115 CT	-	-	X
Mercury F150	-	X	X
Mercury 175 V6	-	X	-
Mercury 200 V6	-	X	-
Mercury 225 V6	X	X	-
Mercury 250 V8 Verado	X	-	-
Mercury 300 V8 Verado	X	-	-
Mercury 350 L6 Verado	X	-	-
2x Mercury F150	X	-	-

*Betingelser og unntak gjelder. ** Forutsatt at alle utvidete garantibetingelser imøtekommes



**Tell øyeblikkene.
Livet skjer nå**



2023
Sundeck - Cabin



Innhold

Introduksjon	4
Smart Edition	5
875 Sundeck.....	8
755 Sundeck.....	14
675 Sundeck.....	20
605 Sundeck.....	26
555 Cabin	34
505 Cabin.....	40
Spesifikasjoner	46



**Tell øyeblikkene.
Livet skjer nå**



QUICKSILVER-SERIEN HAR ALLTID KOMBINERT STIL OG MORO MED FUNKSJONALITET OG SIKKERHET PÅ EN GOD MÅTE

Vannet venter

Båtene fra Quicksilver vekker eventyrlysten og har en enestående, markant design. Bruk hele dagen på å utforskning sammen med familie og venner – det er bare fantasien som setter grenser.

Sett kursen dit du føler deg hjemme. På styreposisjonen får du alle de tekniske løsningene du trenger, uten for mye å holde styr på. Unn deg selv og dem du er glad i, en cockpit med komforten i høysetet og et skrog som er designet av erfarne marineingeniører.

Med en ny 2023-modell fra Quicksilver er det bare å hoppe i det. Quicksilver-modellene leveres av Brunswick Group.

SMART EDITION DEN ENKLESTE VEIEN TIL UTSTYRET DU TRENGER

Folk er forskjellige

Så hvorfor skal alle båter være likt utstyrt? Vi har laget båtene våre for optimalt bruk, men vi vet at alle har sine egne preferanser. Derfor introduserer vi Smart Edition. Smart Edition gir deg det du trenger: utstyret som er mest etterspurt av kundene våre. Du kan være sikker på at du får de alternativene du ønsker deg. Du vil også spare en god del iforhold til å bestille utstyret separat.

Og best av alt – Smart Edition har kort leveringstid. Det er ikke umulig at din lokale forhandler har en båt med Smart Edition klar for levering. Du kan være på vannet før du vet ordet av det.



Velkommen til Sundeck-serie

Du angerer aldri på å ha brukt tid på vannet, og Quicksilver Sundeck-serien gjør det ekstra komfortabelt. Den store, åpne cockpiten er perfekt når du vil invitere venner på middag. Her er det bare å sette seg ned og nyte sol og bølgeskvulp.

Slapp av på den store, L-formede solsengen eller ta en pause i kabinen under dekk. Soveplass til fire og et sjøvanns-toalett gjør at du ikke trenger å sette kursen mot land med det første. Båten er så allsidig at du kommer til å drømme om neste eventyr hele uka.





Total lengde
8,06 m



Maks bredde
3,00 m



Drivstofftank
450 l



Maks motoreffekt
(Hk/kW)
500/368



CE konstruksjonskategori
B/C - 10/12

875 Sundeck

VINNEREN AV SOLDEKK

875Sundeckheverlista. Eller, burdevisi-tarromslighet og solplass til nye høyder. Båten har den største solsengen i sin klasse. Kjør på. Inviter tolv venner på tur for å sole og kose seg med piknik ombord. Med soveplass til fire i kabinen kan venner eller familie til og med nyte flere dager sammenhengende på sjøen.



SIKKERHET

En enkeltmotor på opptil 400 hk eller en dobbeltmotor på opptil 500 hk er den beste garantien for trygge båtturer under alle forhold. Om bord gir den asymmetriske konsollen nok av plass til at du kommer deg til fordekket via styrbord side. Og selvsagt har 875 Sundeck et stødig og romslig dekk å bevege seg rundt på.

KOMFORT

875 Sundeck har nok soldekk til alle. Sitteplassene i cockpiten kan gjøres om til en solseng på 1,9 × 1,6 m med tilgang til vannet. Soldekket i baugen er på 2,25 × 2,25 m og har justerbar rygg. Som tilvalg kan den hyggelige kabinen fås med et praktisk kjøleskap og mikrobølgeovn. Her finner du også et sjøvannstolett og en dusj.

DESIGN

Designen i 875 Sundeck er en perfekt kombinasjon av stil og plassbesparende løsninger. Skyv setet forover for å få tilgang til en bysse med integrert vask og skjærebrett. Som tilvalg leveres den også med grill eller kokeapparat. Kabinen utnytter plassen optimalt med en U-formet sittegruppe som kan gjøres om til hovedkøye. Hvis du er opptatt av design, vil du sette pris på Privilege-pakken med masse eksklusive detaljer.

FLEKSIBILITET

En L-formet sittegruppe i cockpiten som kan gjøres om til en stor solseng eller en spiseplass med byssen like ved. Og ikke nok med det. Vannsportsentusiaster får full glede av hestekreftene hvis de legger til en vannskistang. Eller du kan bare vippe opp ryggen på solsengen på fordekket og slappe av. Kabinen er et perfekt sted å spise, hvile og sove på.

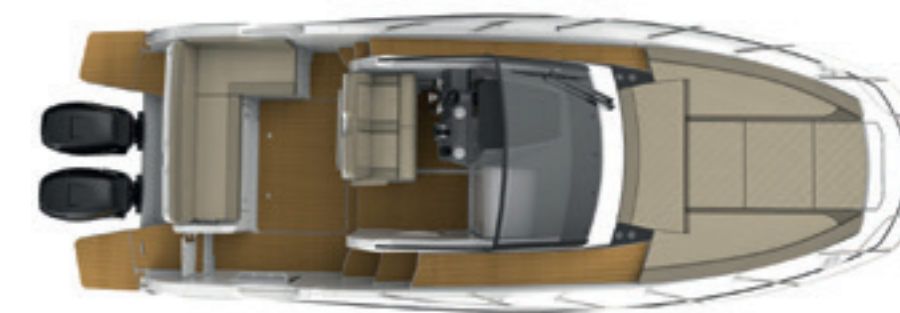

Skann QR koden for å gå til
konfiguratoren vår på nett

Modellegenskaper

1. Flere motorkonfigurasjoner fra 400 til 500 hk
2. Bysse fullt utstyrt med vask, dobbel LPG-brenner og sidekjøleskuff
3. Stikkabin med oppbevaringsplass og vinduer
4. Dobbel fører sete med puter og armlene på styrbord side
5. Fleksibel cockpit som kan brukes som: 1) tur- og spiseplass 2) solseng med rygg som kan justeres 3) ekstra stor solseng med enkel tilgang til vannet
6. U-formet sittegruppe som kan omgjøres til dobbeltseng på 2,0 x 1,8 meter







Total lengde
7,23 m



Maks bredde
2,55 m



Drivstofftank
280 l



Maks motoreffekt
(HK/kW)
300/221



CE konstruksjonskategori
C8

755 Sundeck

LEV LIVET PÅ SOLSIDEN

755 Sundeck er den perfekte drøyt syv meter lange kombinasjonen av en sprek og hyggelig båt for dagsturer med opp til åtte personer, eller en komfortabel overnatningsbåt for to personer. 755 Sundeck er utviklet og konstruert for å kose seg og ha det moro ombord i en praktisk, fleksibel og allsidig båt. Den tilbyr god plass til å sole seg samtidig som den har en fleksibel seteløsning i cockpiten.



SIKKERHET

755 Sundeck har krefter i massevis. I tillegg har den masser av sikkerhetsutstyr som gjør at du kan ha det trygt og godt med familie og venner på vannet. Motoren på 300 hk gir 755 Sundeck imponerende fremdrift. De førsteklasses kjøreegenskapene og den ergonomiske styreposisjonen gjør den perfekt til vannsport og raske turer.

KOMFORT

Det ekstra store soldekket foran på 755 Sundeck har både hodestøtter, koppholdere og god plass til tre personer. Få deg noe kaldt å drikke eller et måltid i byssa som leveres med vask, kjøleskap og kokeapparat med ett bluss. I kabinen er det plass til at fire personer kan sitte og spise, eller til at to personer kan overnatte.

DESIGN

Den utvendige designen på 755 Sundeck er langstrakt, slank og stilig, og utstyret om bord gjør at båten absolutt er en opplevelse det er verdt å få med seg. 755 Sundeck har intelligent design som gir mange muligheter, helt fra konsollutformingen på styrestasjonen til de konfigurerbare setene både i kabinen og cockpiten.

ALLSIDIGHET

755 Sundeck er definisjonen på fleksible løsninger. Den har et stort soldekk foran, og en fleksibel sitteplassløsning i cockpiten som kan gjøres om til spiseområde. Kabinen kan både brukes som spiseplass, soveplass for to og et komfortabelt lekeområde for barn.

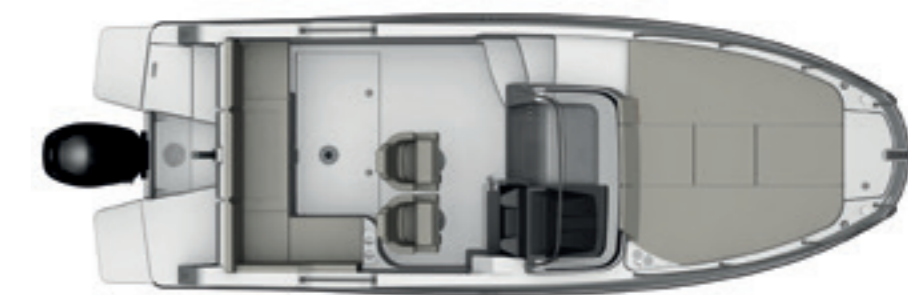

Skann QR koden for å gå til
konfiguratoren vår på nett

Modellegenskaper

1. Cockpit som kan brukes til: 1) cruising og spiseplass 2) solseng med skrå rygg, ideelt for lesing og avslapping 3) Utvidet solsengområde for soling og enkel tilgang til vannet.
2. Flere motorkonfigurasjoner fra 175 til 300 hk
3. Kabin med skjult toalett. Benk i kabin kan gjøres om til bord/-soveplass til 2 personer
4. Stor, fast solseng forut
5. Bysse med vask i rustfritt stål og skjærefjel, kjøleskap og gasskokeapparat
6. Justerbart og vendbart fører- og passasjersele som har vippeputer







Total lengde
6,66 m



Maks bredde
2,55 m



Drivstofftank
200 l



Maks motoreffekt
(Hk/kW)
225/165



CE konstruksjonskategor
C8

675 Sundeck

BÅTEN FOR SOLELSKERE

Det moderne designet til 675 Sundeck vekker oppsikt overalt. Likevel kan båten by på mer enn bare et attraktivt utseende. Hopp ombord og opplev hvordan plass, komfort og brukervennlighet forenes. Førerplassen har nytt design. Arealet er utnyttet på en mer funksjonell måte og føreren har bedre oversikt. Når du står til rors, kan du ha med deg syv likesinnede som vil nyte solen.



SIKKERHET

675 Sundeck kan leveres med Mercury utenbordsmotor på opptil 225 hk. Brede trinn, rekkverk med intelligent plassering og et høyt fribord gir enkel og grei tilgang til baugen og andre deler av båten. En nydesignet vindskjerm med nytt, tonet glass gir føreren bedre sikt. Vannentusiaster kommer til å elske de svingbare seteryggene som gir fri passasje til badeplattformene.

KOMFORT

Det to meter lange soldekket setter en ny standard for soldekk i denne klassen. Hvis det blir for varmt, er det bare å komme seg ut av solen. Kabinen har skyvedør og masser av sitteplasser som kan gjøres om til en dobbeltseng om natten. I cockpiten sørger forsterkede, dreibare bøtteseter for utmerket komfort.

FLEKSIBILITET

Cockpiten er ekstra fleksibel med en svingbar seterygg som gir tilgang til badeplattformen. Etter vannsporten sørger et flyttbart bord og de dreibare setene for at cockpiten kan gjøres om til spiseområde. Her er det blant annet integrerte kopperholdere og plass til fire personer. Den U-formede sittegruppen i kabinen er som skapt for avslappende stunder, og den kan gjøres om til en seng for to personer.

OPPBEVARING

Det er lett å finne oppbevaringsplass i 675 Sundeck. Det er plass under setene, kabinen er romslig, og det er et oppbevaringsrom i konsollen på styrestasjonen. Det betyr at både fast utstyr (puter, bord, vannkistang, lanterne og redningsvester) og personlige gjenstander har sine egne plasser.

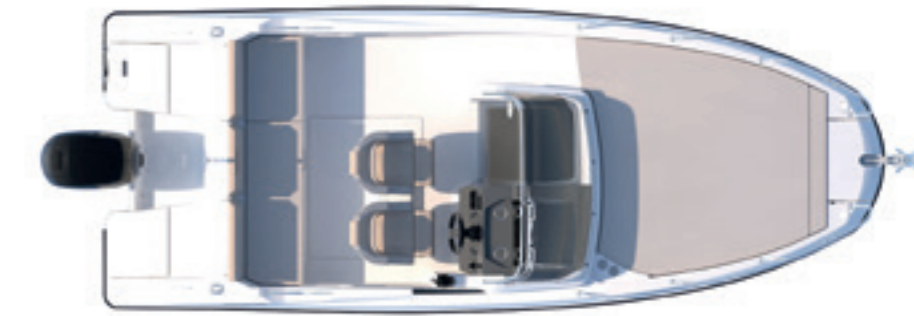
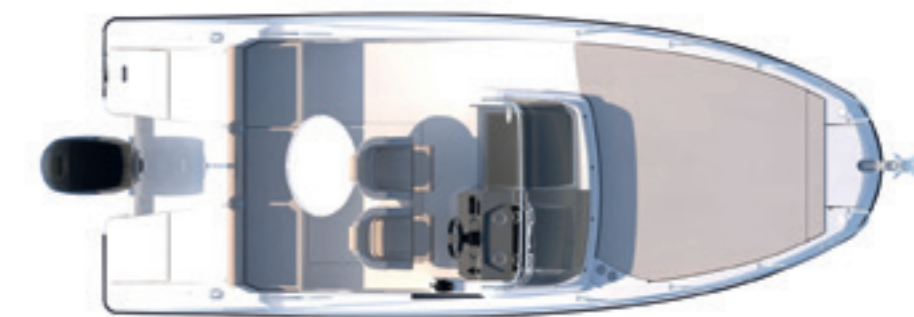

Skann QR koden for å gå til
konfiguratoren vår på nett

Modellegenskaper

1. Stort soldekk forut
2. Godkjent for motor med opp til 225 hk. Stort soldekk forut
3. Justerbart og vendbart fører- og passasjersele som har vippeputer
4. Dobbeltkøye med komfortabel plass til to voksne
5. Enkel tilgang til badeplattformen via ryggstøtte på styrbord og babord side som kan svinges
6. Elegant og ergonomisk tofarget styreposisjon med plass til 7" GPS/ Kartplotter







Total lengde
5,94 m



Maks bredde
2,40 m



Drivstofftank
160 l



Maks motoreffekt
(HK/kW)
150/110



CE konstruksjonskategori
C7

605 Sundeck

MORO I SOLEN

Legg utpå i 605 Sundeck som er oppgradert med et mer dynamisk design og forbedret funksjonalitet. Den er skreddersydd for fine turer, vannsport og solrike opplevelser. Dra på sjøen med syv personer ombord eller overrask partneren din med en romantisk opplevelse i skjærgården. En Mercury-motor med opptil 150 hestekrefter gjør at du kjører sikkert og fort om dagen, og om kvelden kan to personer slå seg til ro i kabinen.



SIKKERHET

Sikkerhet er blant annet avhengig av en pålitelig motor, som for eksempel en av Mercurys utenbords enkeltmotorer (115–150 hk). Om bord sørger brede trinn til soldekket, et høyt fribord og praktisk plasserte rekkverk for at passasjerene kan bevege seg fritt. En svingbar seterygg gir tilgang til badeplattformene og stigen.

KOMFORT

605 Sundeck har et av klassens største soldekk. Til og med ankerboksen i baugen er dekket av en pute for at soleplassen skal bli størst mulig. Styrestasjonen har fått en helt ny utforming med et moderne, flott utseende og forbedret plassering av instrumentene. Samtidig er de dreibare bøttesetene med vippeputer forsterket, noe som øker komforten.

FLEKSIBILITET

Fleksible løsninger er en selvfølge i 605 Sundeck. Gjør cockpiten om til et spiseområde for opptil fire voksne med et flyttbart bord, integrerte koppholdere og dreibare seter. Bruk plassen i kabinene enten som et U-formet sitteområde eller en køye for to personer. En vannkistang kan leveres som tilvalg og gjør båten til et yndlingssted for vannsportentusiaster.

OPPBEVARING

Båten har masser av plass til oppbevaring. For det første har den en helintegrert boks til anker og line i baugen. Utendørsbordet og putene har sin egen oppbevaringsplass. Det samme gjelder for lanternen og vannsportutstyret. I tillegg er det god plass under akterbenken og under køyen til små gjenstander og personlige eiendeler.



Skann QR koden for å gå til
konfiguratoren vår på nett

Modellegenskaper

1. Stort soldekk forut
2. Dobbeltkøye med komfortabel plass til to voksne
3. Godkjent for motor med opp til 150 hk
4. Stor badeplattform som gjør det enkelt å komme seg ned og opp av vannet
5. Bred passasje for enkel adkomst til solplass
6. Elegant og ergonomisk tofarget styreposisjon med plass til 7" GPS/ Kartplotter





Velkommen til Cabin-serie

Moroa er ikke over ved solnedgang. La hemningene fare i den artige Quicksilver Cabin-serien. En smidig og praktisk design gjør båtene perfekte både til spontane turer i lokale farvann og lengre turer til ukjente havner. Få mest mulig ut av en avslappende sommer ved å cockpit om til akkurat den løsningen du har lyst på.

Ta en pause fra solen i den romslige doble køyen eller legg deg for natten mens bølgende skulper mykt mot skroget. Pakkene kan tilpasses slik at båten blir akkurat som du vil ha den, og du får mest mulig igjen for pengene.





Total lengde
5,50 m



Maks bredde
2,29 m



Drivstofftank
110 l



Maks motoreffekt
(HK/kW)
115/84,6



CE konstruksjonskategori
C6

555 Cabin

ALT ER MULIG

555 Cabin er klar. Til hva? I utgangspunktet alt – alt du trenger for å oppleve de gode stundene på sjøen. Finn deg en plass forut eller på solsengen i cockpите noe kaldt å drikke fra kjøleskapet og hør på favorittmusikken din som strømmer ut av lydanlegget utstyrt med fire høyttalere.



SIKKERHET

Styr båten enkelt og greit med det hydrauliske styresystemet som leveres som standard. En fotstøtte og plass til en 7-tommers GPS-skjerm gjør turen ekstra komfortabel. Dekket har antisklimønster, praktiske rekkverk og brede trinn på babord side som gir enkel tilgang til fordekket. Har du lyst på en svømmetur? Bruk den integrerte badeplattformen eller gli ut i vannet via den utvidede varianten.

KOMFORT

Styrestasjonen i 555 Cabin er funksjonell og har god plassutnyttelse. Her er alt lett tilgjengelig for føreren. Stasjonen er utstyrt med sportsratt, armlene og fotstøtter. Med Active Trim får du tilgang til uanstrengt, optimal motoreffekt. Kabinen har takvindu og er plassert bak en gjennomskinnelig skyvedør. Taktrekket sørger for ekstra koselig stemning.

FLEKSIBILITET

555 Cabin er en allround helårsbåt og perfekt for avslappende stunder. Hvis du vil gjøre cockpiten om til et spiseområde, er det bare å dreie på stolene og montere bordet. Og er det soling som står på planen, går det like raskt å slå opp solsengen – eller du kan bare gå til soldekket i baugen. Når det blir natt, eller det skyer til, venter kabinen. Sitt ned rundt kabinbordet eller gjør sitteplassene om til en romslig dobbeltkøye.

OPPBEVARINGSPLASS

I cockpitområdet er oppbevaringsplassen praktisk plassert under akterbenken. Det er også integrerte oppbevaringsrom i styrestasjonen og kabinen. Alt i alt har 555 Cabin masse av plass til trygg og tørr oppbevaring av personlige eiendeler, solmadrasser og andre gjenstander.



Skann QR koden for å gå til
konfiguratoren vår på nett



Modellegenskaper

1. Godkjent for motor med opp til 115 hk
2. Forlengelse av badeplattform
3. Utvidet solseng i cockpiten. Vippesystem uten ekstra støtter
4. Kabin med U-formet sitteplass som kan omgjøres til en to meter lang dobbeltseng
5. Trinn på babord side for lett tilgang til fordekket
6. Styreposisjon med plass til instrumentering og kartplotter med 7" skjerm







Total lengde
5,02 m



Maks bredde
2,12 m



Drivstofftank
50 l



Maks motoreffekt
(HK/kW)
100/73,6



CE konstruksjonskategori
C5

505 Cabin

EN AV DE BESTE BÅTENE I KOM-PAKT-CRUISER-KLASSEN

505 Cabin-modellen er en allrounder som kan brukes til alle de aktivitetene du forbinder med båt- og sjøliv. Den har fått en rekke nye, praktiske finesser som gjør livet ombord enklere og tryggere. Designet er endret slik at båten ser frisk og moderne ut.



SIKKERHET

505 Cabin er et trygt valg med et robust skrog og intelligent design. Forbedret adkomst via hekken, skliskring i baugen og på fordekket samt rekkverk gjør det trygt å bevege seg om bord i båten. Opptil 100 hk kombinert med god respons og pålitelige kjøreegenskaper gjør 505 Cabin til en drøm å kjøre. Her er det omfattende sikkerhet, komfort og moro for alle.

DESIGN

De som er opptatt av god båtdesign, kommer til å elske de funksjonelle og estetiske løsningene i 505 Cabin. Designen i 505 Cabin er preget av elegante linjer og smart utstyr som gjør den til en av de fremste i klassen. 505 Cabin har en elegant og sportslig profil, og kabinen har masser av naturlig lys og plass til et flyttbart toalett.

KOMFORT

I 505 Cabin er det plass til overnatting for to personer som kan nyte godt av lengre køyer og et toalett som kan pakkes bort. To velplasserte luker ved fordekket og den halvgjennomsiktige skyvedøren sørger for godt lys. Cockpiten har sitteplasser til opptil fem personer og kan gjøres om til et spiseområde. Biminien og solsengen sørger for ekstra komfort.

ALLSIDIGHET

505 Cabin har alle de fleksible løsningene som trengs for å være en flott dagsturbåt for familie og venner eller et hyggelig overnattingssted for to. Cockpitbordet er et perfekt sted for en matpause, mens det ekstra bøttesetet (tilvalg) gir plass til fem personer i cockpiten. I kabinen gjør en ekstrapute (tilvalg) køyen enda bredere, og det er integrerte oppbevaringsrom både i cockpiten og kabinen.



Skann QR koden for å gå til
konfiguratoren vår på nett

Modellegenskaper

1. Enkel og grei omgjøring av baugen fra spisegruppe til solseng
2. Kabin med to soveplasser
3. Godkjent for motor med opp til 100 hk
4. Utvidet solseng i cockpiten
5. Sete som vippes opp for å gi enkel adkomst. Integrert trinn
6. Ergonomisk styreposisjon med plass til å montere 7" GPS/Kartplotter





Spesifikasjoner



	875 Sundeck	755 Sundeck	675 Sundeck	605 Sundeck
Total lengde(m)	8,06	7,23	6,66	5,94
Maksimal totallengde inklusive tilvalg (m)	8,74	7,62	7,16	6,45
Skroglengde (m)	7,99	6,95	6,45	5,75
Maks bredde (m)	3,00	2,55	2,55	2,40
Høyde uten kalesje (m)	2,71	2,21	2,10	2,02
Tørrvekt (kg)	2,462	1.468	1.123	970
Dybgående (m)	0,60	0,55	0,44	0,44
Drivstofftank (l)	450	280	200	160
CE konstruksjonskategori	C/B	C	C	C
Maks antall personer	10/12	8	8	7
Maks motoreffekt (hk)	500	300	225	150
Maks motoreffekt (kW)	368	221	165	110
Vanntank (l)	100	80	45	45
Stammelengde utenbordsmotor	XL/XXL	XL	XL	XL
Maksimal belastning (kg)	1.400/1.590	950	910	800

	875 Sundeck	755 Sundeck	675 Sundeck	605 Sundeck
Smartpakke	✓	✓	✓	✓
Cockpit komfortpakke	X	-	-	-
Kabin komfortpakke	X	X	-	-
Byssepakke	X	-	-	-
Bimini	-	X	X	X
Heldekkende kalesje	-	-	X	-
Fortøyningspakke	X	X	X	X
Babord vippesete	-	X	-	-
Cockpit-bord i ekte teak	-	X	-	-
Kjøleskap	X	-	-	-
Dusj	-	-	X	X
Elektrisk ankervinsj forut	-	-	X	X
Bogmonterat elektrisk ankarspel	-	X	X	-
Bro over motorbrønn	-	X	-	-

Spesifikasjoner

	875 Sundeck	755 Sundeck	675 Sundeck	605 Sundeck
Cockpit komfortpakke	✓			
Styrbord vippesete	X	-	-	-
Vippesete ved styreposisjon	X	-	-	-
Solseng i cockpiten	X	-	-	-
Kabin komfortpakke	✓	✓		
Gardiner	X	X	-	-
Cockpit-bord	-	X	-	-
Køyeputer/ilegg	-	X	-	-
Kjøleskap	X	-	-	-
Mikroovn	X	-	-	-
Byssepakke	✓			
Kjøleskap	X	-	-	-
Gasskokeapparat	X	-	-	-
Privilege-Pakke	✓			



	555 Cabin	505 Cabin
Total lengde (m)	5,50	5,02
Maksimal totallengde inklusive tilvalg (m)	5,84	5,41
Skroglengde (m)	5,29	4,81
Maks bredde (m)	2,29	2,12
Høyde uten kalesje (m)	1,71	1,64
Tørrvekt (kg)	865	613
Dybgående (m)	0,42	0,36
Drivstofftank (l)	110	50
CE konstruksjonskategoror	C	C
Maks antall personer	6	5
Maks motoreffekt (hk)	115	100
Maks motoreffekt (kW)	84,6	73,6
Vanntank (l)	-	-
Stammelengde utenbordsmotor	L	L
Maksimal belastning (kg)	645	555

Spesifikasjoner

	555 Cabin	505 Cabin
Smart Edition		
Bimini og kalesje	X	-
Passasjer sete	X	-
Puter til seng / ilegg	X	-
Cockpit-bord Køyeputer/ilegg	X	-
Mercury Utenbordsmotorer		
Mercury F60 / F60 CT	-	X
Mercury F80	X	X
Mercury F100 / F100 CT	X	X
Mercury F115 / F115 CT	X	-



Utenbordsmotorer



Velg blant et bredt utvalg robuste og kraftige Mercury utenbordsmotorer. Du får det beste, mest moderne og pålitelige av motorteknologi på markedet. Det er også godt å vite at du har et nettverk av førsteklasses forhandlere i ryggen.

Programmet med garanti i 5 år gjelder for alle kvalifiserte Mercury utenbordsmotorer*. Programmet tilbys nye eiere av Mercury utenbordsmotorer**. Garantien gjelder for Mercury Verado* og FourStroke-motorer anskaffet i Europa, Midtøsten, Afrika og i SUS-området.

Fem år med omfattende dekning inkluderer produksjonsfeil på grunn av materialfeil eller arbeid. I tillegg kan garantien overføres dersom motoren er videresolgt innen perioden på 5 år. Garantien gjelder kun til fritidsbruk.

	875 Sundeck	755 Sundeck	675 Sundeck	605 Sundeck
Mercury F115 / F115 CT	-	-	-	X
Mercury F150	-	-	X	X
Mercury 175 V6	-	X	X	-
Mercury 200 V6	-	X	X	-
Mercury 225 V6	-	X	X	-
Mercury 250 V8 Verado	X	X	-	-
Mercury 300 V8 Verado	X	X	-	-
Mercury 350 L6 Verado	X	-	-	-
Mercury 400 Verado	X	-	-	-
2x Mercury 200 V6	X	-	-	-
2x Mercury 225 V6	X	-	-	-
2x Mercury 250 V8 Verado	X	-	-	-
2x Mercury 250 V8 Verado JPO	X	-	-	-

QUICKSILVER®



Brunswick Marine in EMEA
er ISO 9001 sertifisert

NN - Trykket i Belgia. Part #: 90-8M0085454

© 2023 Brunswick Marine in EMEA. All Rights Reserved. Brunswick Marine in EMEA utprøver stadig nye måter for å forbedre sine produkter og design, samt fabrikkasjons- og distribusjonsmetoder. Vi gjør vårt beste for å produsere oppdaterte salgs- og serviceveiledninger. Endringer i spesifikasjonene til motorene, båtene og tilbehøret pågår kontinuerlig. Denne brosjyren skal ikke betraktes som en presis veiledning med de nyeste spesifikasjonene. Denne brosjyren er heller ikke et tilbud for salg av en bestemt motor, båt eller et bestemt tilbehør. Distributører og forhandlere er ikke representanter av Brunswick Marine in EMEA, eller en av deres samarbeidspartnere, og har ingen fullmakt til å binde Brunswick Marine in EMEA til en umiddelbar avtale eller representasjon, inkludert, men ikke begrenset til representasjoner av et produkt når det gjelder salg, anvendelser eller service. Ikke alle produkter er tilgjengelige i alle land, og visse produkter er kun å få i begrenset antall. Noen produkter som er vist i denne katalogen er utstyrt med ekstrautstyr. Kontakt forhandleren din for mer informasjon.

bakkenmotor.no